

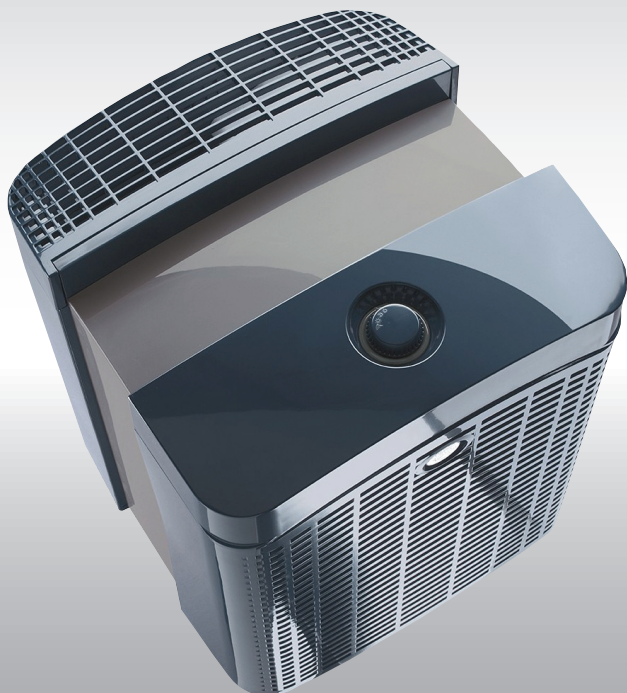

Argenus™

A I R S T E R I L I Z E R



ENGLISH
See page 2

ESPAÑOL
Vea la página 19

FRANÇAIS
Voir page 34

Models 30580, 30581, & 30582





Replacement Filter Information

Models
30580, 30581, 30582

Main Filter
30978

www.hunterfan.com

Table of Contents

Introduction	2
Safety Instructions	3
 Description of Air Sterilization System	
How the Air Sterilizer Works.....	4
Air Sterilizer Components	4
Controls and Indicators	5
 Operation	
Initial Operation	6
 Air Sterilizer Maintenance	
Cleaning Your Air Sterilizer	6
Pre-Filter & Main Filter Information	6
Filter Life Counters.....	7
Cleaning the Pre-Filter and Changing the Main Filter.....	7
 Troubleshooting	
Problems and Solutions	12
Obtaining Replacement Main Filters	12
Technical Support	12
 Warranty Information	13

Introduction

Congratulations! You've purchased one of the most advanced products available on the market today to improve indoor air quality. Many people do not take the time to consider the safety of the air we breathe. People are concerned with having healthy food, clean water, and a safe clean home to protect them, but most overlook the air we breathe. There is nothing more important to our health than having a continuous supply of clean air. While air is essential to life, it can also carry germs, viruses, molds, and pollutants - airborne pathogens that can do more harm than good. Many people realize that outdoor air can become polluted, but the EPA has reported that indoor air can be up to 5 times more polluted than outdoor air. That is the reason Hunter developed the Air Sterilizer.

The Hunter Air Sterilizer captures 99.97% of airborne pathogens - germs, viruses, mold, and mildew - that enter the system. Hunter's licensed patented technology then kills 99.9% of virtually everything that has been captured within 24 hours of entering the system.

The Hunter Air Sterilizer is designed to provide your family with years of fresh clean air that is essentially free of airborne disease-causing pathogens.

SAFETY INSTRUCTIONS

IMPORTANT!
READ ALL INSTRUCTIONS BEFORE USING THIS Air Sterilizer.

WARNING - RISK OF ELECTRIC SHOCK

To reduce the risk of electric shock, do not perform any servicing other than that contained in these operating instructions unless you are qualified to do so.

CAUTION

This equipment should be inspected frequently and collected dirt removed from it regularly to prevent excessive accumulation that could result in flashover or risk of fire.

1. This Air Sterilizer is designed for use on a flat level floor and may not work properly on an uneven floor. **ALWAYS** place the Air Sterilizer on a firm level floor. **ALWAYS** place the Air Sterilizer at least six (6) inches away from walls and heat sources such as stoves, radiators, or heaters.
2. This Air Sterilizer is intended for indoor use only.
3. This Air Sterilizer is not intended for commercial or hospital use.
4. Place the Air Sterilizer in an area that is out of the reach of children.
5. Before using the Air Sterilizer, extend the cord and inspect for any signs of damage. **DO NOT** use the product if the cord has been damaged.
6. The power cord has a three-prong grounded plug, and must be used with an electrical outlet that can accommodate the grounding pin. **DO NOT, UNDER ANY CIRCUMSTANCES, CUT OR REMOVE THE GROUNDING PIN FROM THIS PLUG. DO NOT use an adaptor if your power outlet can not accommodate the three-prong grounded plug.**
7. **Do not use an extension cord with this Air Sterilizer.**
8. **ALWAYS UNPLUG** the Air Sterilizer while it is being cleaned.
9. **DO NOT** move or tilt the Air Sterilizer while it is in operation. Turn off and unplug before moving.
10. **DO NOT** immerse the Air Sterilizer in water at any time because permanent damage will occur. To properly clean your Air Sterilizer, follow the instructions in the Maintenance section of this manual (pg. 6).

READ AND SAVE ALL INSTRUCTIONS



How the Air Sterilizer Works

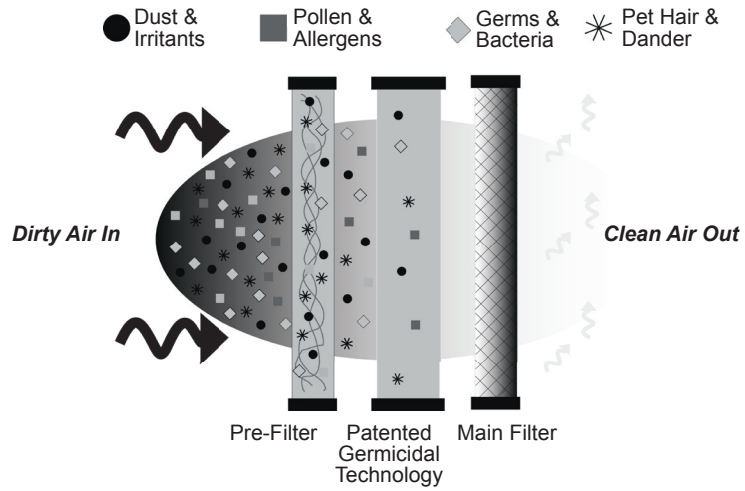

Fig. 1 - Illustration of the Air Sterilization System

Air Sterilizer Components

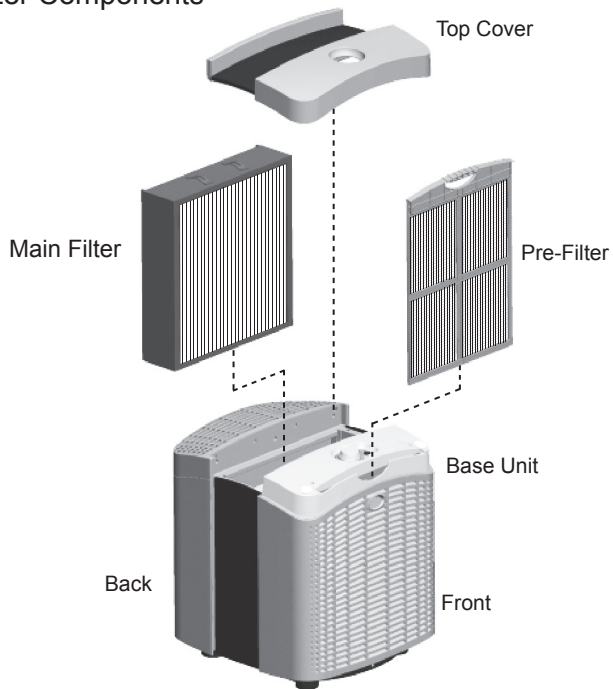

Fig. 2 - Air Sterilizer Components



Controls and Indicators

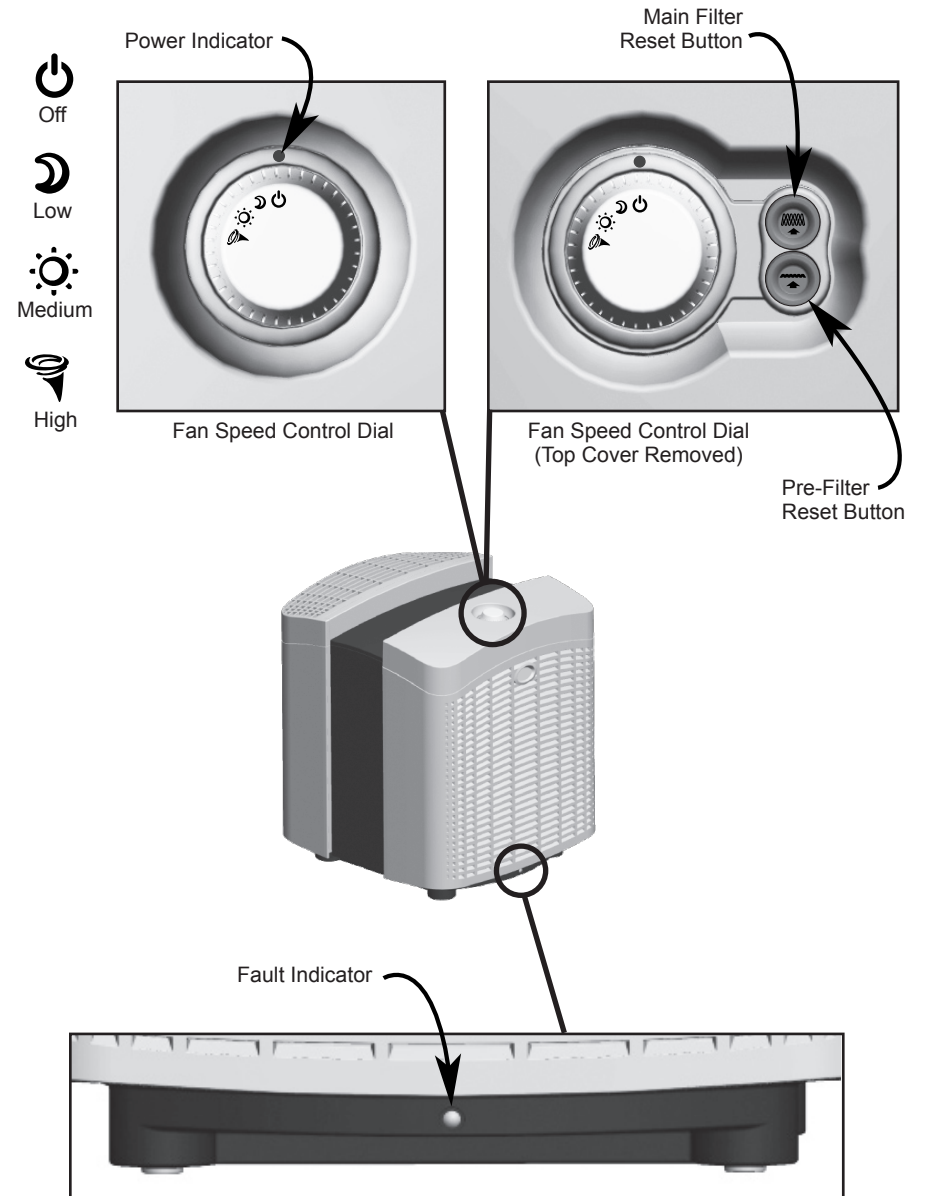

Fig. 2 - Air Sterilizer Controls and Indicators



Initial Operation

NOTE: The power cord has a three-prong grounded plug, and must be used with an electrical outlet that can accommodate the grounding pin. DO NOT use an adaptor if your power outlet can not accommodate the three-prong grounded plug. DO NOT, UNDER ANY CIRCUMSTANCES, CUT OR REMOVE THE GROUNDING PIN FROM THIS PLUG.

1. Remove the Air Sterilizer from its box and remove the clear plastic protective bag. Place the unit on a firm level floor.
2. Make certain the Fan Speed Control Dial is in the Off position.
2. Plug the unit into a standard household electrical outlet.
3. Turn the Fan Speed Control Dial to Medium. (You can select your desired fan speed after you verify fan operation.) The Fan should begin operating and the Power LED should illuminate. Verify fan operation by placing your hand at the top/back of the unit. You should feel air moving. If the fan does not begin operating, go to the Troubleshooting section on page 12 of this manual.



Air Sterilizer Maintenance

Cleaning Your Air Sterilizer

NOTES:

- The Air Sterilizer must be unplugged during the cleaning process.
- Be sure the unit is completely dry before plugging in and using.
- Never immerse the unit in water.

Proper maintenance of your Hunter Air Sterilizer will help ensure years of trouble free service.

Follow these steps to properly maintain your Air Sterilizer:

1. Approximately every 90 days, the outside of the unit should be cleaned with a soft, damp cloth.
2. To determine when and how to clean the Pre-Filter and change the Main Filter, follow the instructions beginning in the Pre-Filter and Main Filter Information section of this manual (pg. 6).

Pre-Filter and Main Filter Information

To maintain proper sterilization performance, the Pre-Filter should be cleaned every 1400 hours (approximately 3 months of use), and the Main Filter should be changed every 8000 hours (approximately 1 year of use). If necessary, the Pre-Filter can be cleaned more often, and the Main Filter can be changed more often. Proper maintenance of the Pre-Filter will help extend the life of the Main Filter. Refer to Obtaining Replacement Filters (pg. 12) if you need help finding replacement Main Filters.



Filter Life Counters

When the Pre-Filter Life Counter exceeds 1400 hours, the Pre-Filter Indicator will flash amber as a reminder that you should clean the Pre-Filter. When the Main Filter Life Counter exceeds 8000 hours, the Main Filter Indicator will flash amber as a reminder that you should change the Main Filter.

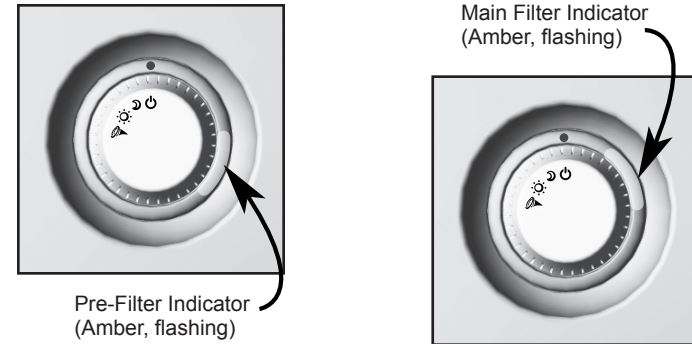

Fig. 3 - Pre-Filter and Main Filter Indicators, Top Cover On

Cleaning the Pre-Filter and Changing the Main Filter

To access the Pre-Filter and the Main Filter:

1. Turn off and unplug the Air Sterilizer.
2. Remove the Top Cover. Place your fingers under the Top Cover Tabs on the Top Cover's front corners. See Figure 4a. Lift the front of the Top Cover, then pull it toward the front of the unit. See Figure 4b.

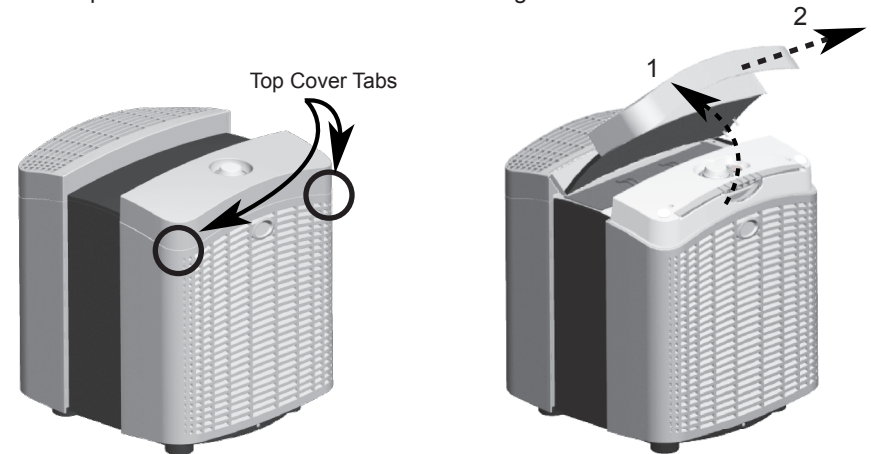

Fig. 4a - Top Cover Tabs

Fig. 4b - Removing the Top Cover



Cleaning the Pre-Filter and Changing the Main Filter (cont.)

NOTES:

- The Air Sterilizer must be unplugged during the cleaning process.
- The Pre-Filter will fit into the unit ONLY when oriented correctly. If the Pre-Filter does not slide easily into the unit, do not force it. Simply turn the Pre-Filter around, and reinsert it into the unit.
- The Air Sterilizer will not operate if the Pre-Filter is either out of the unit, or is not seated correctly in the unit.

To clean the Pre-Filter and reset the Pre-Filter Life Counter:

1. Remove the Pre-Filter. See Figure 5. Note the Pre-Filter's orientation, as it must be reinstalled in the same orientation. Use a vacuum cleaner to clean the Pre-Filter. Return the Pre-Filter to the unit.

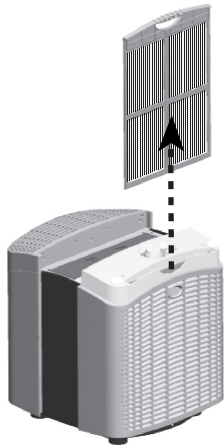
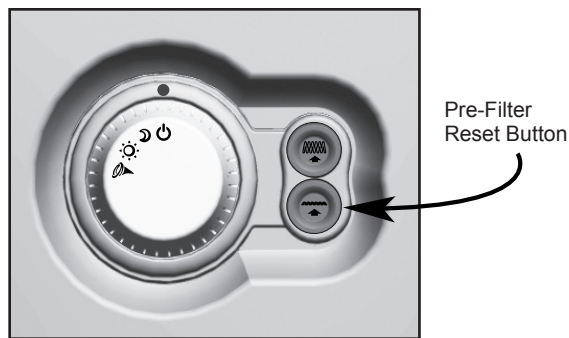

Fig. 5 - Removing the Pre-Filter

2. Reset the Pre-Filter Life Counter by pressing the Pre-Filter Reset Button. for 5 seconds. See Figure 6.



Fan Speed Control Dial
(Top Cover Removed)

Fig. 6 - Resetting the Pre-Filter Counter



Cleaning the Pre-Filter and Changing the Main Filter (cont.)

NOTES:

- The Air Sterilizer must be unplugged during the cleaning process.
- The Main Filter will fit into the unit ONLY when positioned correctly. The Main Filter has ridges that fit into grooves in the Base.
- The Air Sterilizer will not operate if the Main Filter is either out of the unit, or is not seated correctly in the unit.

To change the Main Filter and reset the Main Filter Life Counter:

1. Remove the used Main Filter. See Figure 7. Throw away the used Main Filter.

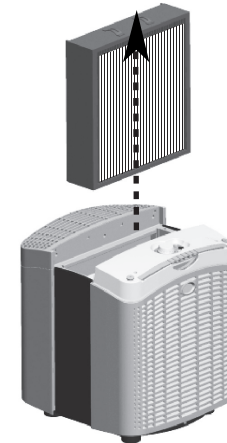

Fig. 7 - Removing the Main Filter

2. Install a new Main Filter. Make certain the ridges on the Main Filter line up with the Grooves in the Base. See Figure 8.

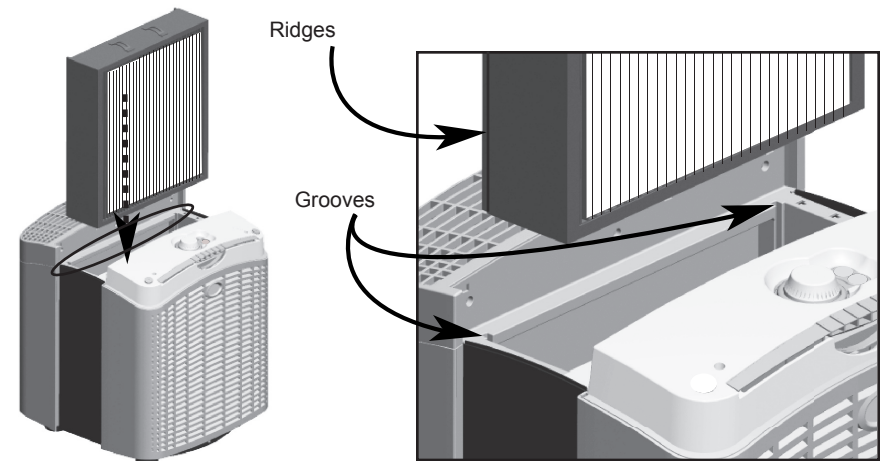

Fig. 8 - Main Filter Installation



Cleaning the Pre-Filter and Changing the Main Filter (cont.)

3. Reset the Main Filter Life Counter by pressing the Main Filter Reset Button. See Figure 9.

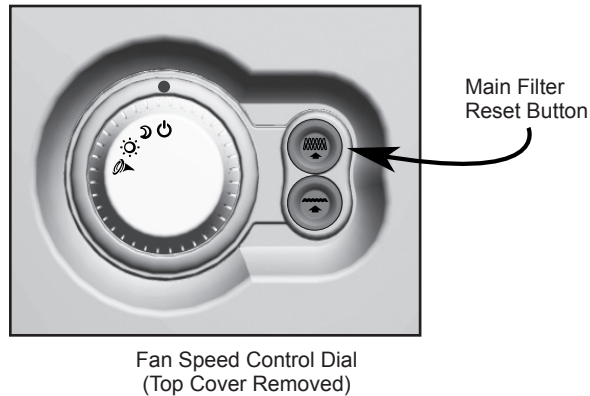

Fig. 9 - Resetting the Main Filter Life Counter

NOTES:

- Make certain the Pre-Filter, the Main Filter, and the Top Cover are installed correctly.
- The Air Sterilizer will not operate if the Top Cover is either off of the unit, or is not installed correctly on the unit.

To return the Air Sterilizer to service:

1. Reinstall the Top Cover. Place the Tabs on the back of the Top Cover into the corresponding holes in the Base. Then, move the front of the Top Cover downward. See Figure 10.

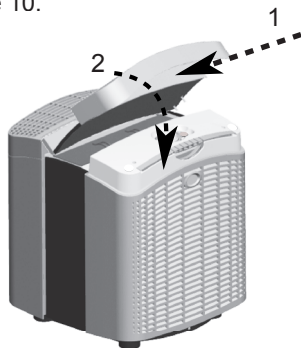

Fig. 10 - Reinstalling the Top Cover

2. Plug the unit into a standard household electrical outlet.
3. Turn the Fan Speed Control Dial to Medium. (You can select your desired fan speed after you verify fan operation.) The Fan should begin operating and the Power LED should illuminate. Verify fan operation by placing your hand at the top/back of the unit. You should feel air moving. If the fan does not begin operating, go to the Troubleshooting section on page 12 of this manual.



Resetting the Air Sterilizer

In addition to the Pre-Filter and Main Filter Indicators, the Air Sterilizer has a red LED Fault Indicator. See Figure 11.

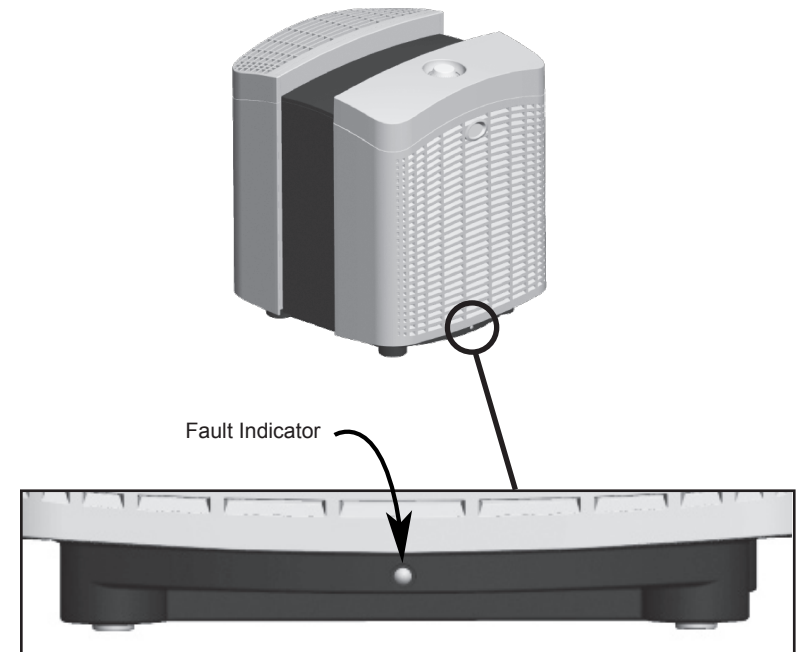

Fig. 11 - Fault Indicator

Should the Fault Indicator ever come on, reset the Air Sterilizer.

1. Turn off the Air Sterilizer.
2. Unplug the unit for 5 seconds.
3. Check the Pre-Filter and the Main Filter for excessive dirt accumulation. (Refer to Cleaning the Pre-Filter and Changing the Main Filter, pg. 7)
3. Plug the unit in, and turn it on.
4. If the Fault Indicator is still on, contact Hunter Fan Technical Support at 1-888-830-1326, or contact us over the internet at www.hunterfan.com.



Problem	Solutions
1. Unit does not operate.	<ul style="list-style-type: none"> • Confirm that the unit is plugged in. • Check the installation of the Pre-Filter, the Main Filter, and the Top Cover. (See pgs. 8, 9, & 10.)
2. Unusual noise; popping, sizzling, etc.	<ul style="list-style-type: none"> • Reset the Air Sterilizer. (See Resetting the Air Sterilizer, pg. 11.) • Check the installation of the Pre-Filter, the Main Filter, and the Top Cover. (See pgs. 8, 9, & 10.)
3. Pre-Filter and/or Main Filter indicator is on.	<ul style="list-style-type: none"> • The Pre-Filter and/or Main Filter Life Counter has reached the estimated usage times. Check and clean the Pre-Filter and/or replace the Main Filter if needed. (See pgs. 7 - 10.)
4. Unit has reduced air flow or increased noise.	<ul style="list-style-type: none"> • The Pre-Filter and/or the Main Filter may be excessively dirty. Check and clean the Pre-Filter and/or replace the Main Filter if needed. (See pgs. 7 - 10.)
5. Fault Indicator is on.	<ul style="list-style-type: none"> • Check the installation of the Pre-Filter, the Main Filter, and the Top Cover. (See pgs. 8, 9, & 10.) • Reset the Air Sterilizer. (See Resetting the Air Sterilizer, pg. 11.) • If the Fault Indicator remains on after resetting the Air Sterilizer, turn the unit off and contact Hunter Technical Support. • The Pre-Filter and/or the Main Filter may be excessively dirty. Check and clean the Pre-Filter and/or replace the Main Filter if needed. (See pgs. 7 - 10.)

Obtaining Replacement Main Filters

To obtain replacement Main Filters for your Air Sterilizer, first determine your model number by looking at the information label on the back of the Air Sterilizer. The model number will be listed on the label. Then, call 1-800-4HUNTER for your nearest retailer or Hunter Customer Service at 1-888-830-1326 (CAN 1-866-268-1936). To ensure you obtain the correct filters, please find your model number below that specifies the correct replacement filters.

Hunter Air Sterilizer Model No.: 30580, 30581, 30582

Replacement Main Filter No.: 30978

Technical Support

If you have any additional questions or problems with your Hunter Air Sterilizer, please call 1-888-830-1326, or contact us over the Internet at www.hunterfan.com.

Hunter Fan Company
Air Sterilizer
5 YEAR LIMITED WARRANTY

The Hunter Fan Company makes the following limited warranty to the original residential user or consumer purchaser of the Air Sterilizer:

If any part of your Air Sterilizer motor or control panel fails during the first five (5) years from the date of installation due to a defect in material or workmanship, we will provide a replacement Air Sterilizer free of charge. Installation is deemed to occur at the date of purchase.

If the Air Sterilizer cord or Top Cover fails any time within one (1) year after installation due to a defect in material or workmanship, we will replace or, at our option, repair the unit free of charge at our nearest service center or at our Technical Support in Memphis, Tennessee. You will be responsible for all parts and labor costs after this one-year period.

IF THE ORIGINAL RESIDENTIAL USER OR CONSUMER PURCHASER CEASES TO OWN THE AIR STERILIZER, THIS WARRANTY AND ANY IMPLIED WARRANTY WHICH THEN REMAINS IN EFFECT, INCLUDING BUT NOT LIMITED TO ANY IMPLIED WARRANTY OF MERCHANTABILITY OR FITNESS FOR A PARTICULAR PURPOSE, ARE VOIDED.

NO WARRANTY, EXPRESSED OR IMPLIED, INCLUDING ANY WARRANTY OF MERCHANTABILITY OR FITNESS FOR A PARTICULAR PURPOSE, IS MADE IN RESPECT TO THE FILTER MATERIAL.

THIS WARRANTY IS IN LIEU OF ALL OTHER EXPRESS WARRANTIES. THE DURATION OF ANY IMPLIED WARRANTY INCLUDING BUT NOT LIMITED TO ANY IMPLIED WARRANTY OF MERCHANTABILITY OR FITNESS FOR A PARTICULAR PURPOSE, IN RESPECT TO THE MOTOR IS EXPRESSLY LIMITED TO THE PERIOD OF THE EXPRESS WARRANTY SET FORTH ABOVE.

This warranty is voided if the Air Sterilizer is not purchased and used in the USA or Canada.

This warranty excludes and does not cover defects, malfunctions or failures of the Air Sterilizer which were caused by repairs by persons not authorized by us, use of parts or accessories not authorized by us, mishandling, modifications, or damage to the Air Sterilizer while in your possession, or unreasonable use, including failure to provide reasonable and necessary maintenance. This warranty does not cover Air Sterilizers used in commercial applications. There are no express or implied warranties as to commercial purchasers or users.

Continued



Warranty

To obtain service, contact the Hunter Fan Company Service Department, 2500 Frisco Avenue, Memphis, Tennessee 38114, 1-888-830-1326. You will be responsible for insurance and freight or other transportation to our factory service center. We will return the Air Sterilizer freight prepaid. The Air Sterilizer should be properly packaged to avoid damage in transit since we will not be responsible for any such damage. Proof of purchase is required when requesting warranty service. The purchaser must present sales receipt or other document that establishes proof of purchase.

IN NO EVENT SHALL HUNTER FAN COMPANY BE LIABLE FOR DIRECT, INDIRECT, SPECIAL CONSEQUENTIAL OR INCIDENTAL DAMAGES IN EXCESS OF THE PURCHASE PRICE OF THE AIR STERILIZER. YOUR SOLE REMEDY WILL BE REPAIR OR REPLACEMENT AS PROVIDED ABOVE.

SOME AMERICAN STATES AND CANADIAN PROVINCES DO NOT ALLOW LIMITATIONS ON HOW LONG AN IMPLIED WARRANTY LASTS, SO THE ABOVE LIMITATION MAY NOT APPLY TO YOU.

SOME AMERICAN STATES AND CANADIAN PROVINCES DO NOT ALLOW THE EXCLUSION OR LIMITATION OF DIRECT, INDIRECT SPECIAL, INCIDENTAL OR CONSEQUENTIAL DAMAGES, SO THE ABOVE LIMITATION MAY NOT APPLY TO YOU.

SOME AMERICAN STATES AND CANADIAN PROVINCES DO NOT ALLOW THE EXCLUSION OR LIMITATION OF EXPRESS OR IMPLIED WARRANTIES IF THE USER CEASES TO OWN THE AIR STERILIZER, SO THE ABOVE LIMITATION MAY NOT APPLY TO YOU.

THIS WARRANTY GIVES YOU SPECIFIC LEGAL RIGHTS AND YOU MAY ALSO HAVE OTHER RIGHTS WHICH VARY FROM STATE TO STATE OR PROVINCE TO PROVINCE.



Other Home Comfort Products from Hunter

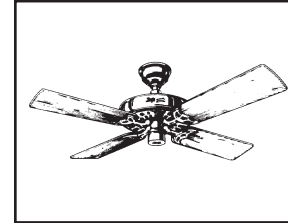

Hunter Original®
Fans

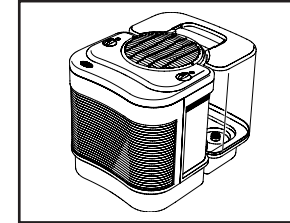

The Care-Free
Humidifier™

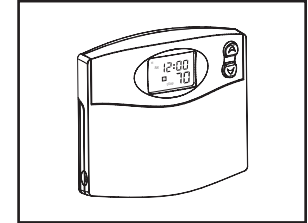

Programmable
Thermostat

To learn more about Hunter Fan Company products, please see our Web page at:
www.hunterfan.com

HUNTER FAN COMPANY
2500 FRISCO AVENUE
MEMPHIS, TN 38114, USA



Printed in China and Taiwan



Argenus™

A I R S T E R I L I Z E R

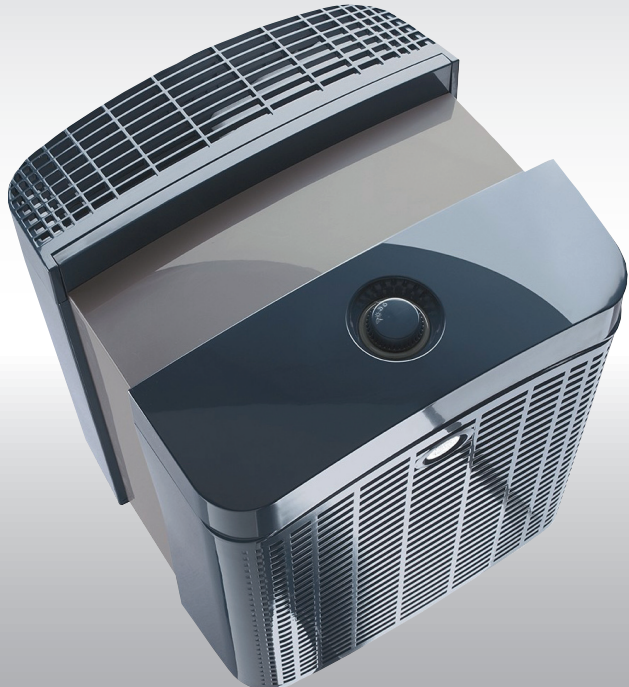





ESPAÑOL

Modelos 30580, 30581, & 30582

Información sobre el reemplazo del filtro	
<u>Modelos</u>	<u>Filtro principal</u>
30580, 30581, 30582	30978

www.hunterfan.com

Tabla de contenido

Introducción	18
Instrucciones de seguridad	19
 Descripción del sistema de esterilización del aire	
Cómo funciona el Esterilizador de aire	20
Componentes del Esterilizador de aire	20
Controles e indicadores	21
 Operación	
Operación inicial	22
 Mantenimiento del Esterilizador de aire	
Limpieza de su Esterilizador de aire	22
Información acerca del pre-filtro y del filtro principal.....	22
Contadores de vida del filtro	23
Limpieza del pre-filtro y cambio del filtro principal	23
 Solución de problemas	
Problemas y soluciones	28
Obtención de filtros principales de reemplazo	28
Soporte técnico	28
 Información de garantía	29

Introducción

¡Felicitaciones! Usted ha comprado uno de los productos más avanzados disponible en el mercado hoy en día para mejorar la calidad de aire del interior. Muchas personas no se detienen a considerar la seguridad del aire que respiramos. Las personas tratan de tener alimentos saludables, agua limpia y un hogar limpio y seguro que los proteja, pero la mayoría olvida el aire que respiramos. No hay nada más importante para nuestra salud que tener un suministro continuo de aire limpio. Mientras que el aire es vital para la vida, también puede transportar gérmenes, virus, moho y contaminantes - agentes patógenos transmitidos por el aire que pueden causar más daño que bienestar. Muchas personas se dan cuenta de que el aire del exterior se puede contaminar, pero la EPA ha informado que el aire del interior puede estar hasta 5 veces más contaminado que el aire del exterior. Esa es la razón por la que Hunter desarrolló el Esterilizador de aire.

El esterilizador de aire Hunter captura 99.97% de agentes patógenos transportados por el aire - gérmenes, virus, moho y hongos - que entran al sistema. La tecnología patentada autorizada de Hunter entonces mata el 99.9% de virtualmente todo lo que ha sido capturado dentro de las 24 horas de su ingreso al sistema.

El esterilizador de aire Hunter está diseñado para proporcionar a su familia con años de aire limpio fresco que esté esencialmente libre de patógenos causantes de enfermedades transmitidos por el aire.

INSTRUCCIONES DE SEGURIDAD

¡IMPORTANTE!

LEA TODAS LAS INSTRUCCIONES ANTES DE USAR ESTE Esterilizador de aire.

ADVERTENCIA - RIESGO DE CHOQUE ELÉCTRICO

Estas instrucciones de servicio son para uso exclusivo de personal calificado. Para reducir el riesgo de choque eléctrico, no realice ningún mantenimiento que no sea el indicado en estas instrucciones de operación a menos que esté calificado para realizarlo.

PRECAUCIÓN

Este equipo debe ser inspeccionado con frecuencia y la suciedad acumulada debe ser eliminada con regularidad para evitar una acumulación excesiva que pueda causar un arco eléctrico o riesgo de incendio.

1. Este Esterilizador de aire está diseñado para usarse en un piso plano y nivelado, pudiendo no funcionar correctamente en pisos irregulares. **SIEMPRE** coloque el Esterilizador de aire en un piso firme y nivelado. **SIEMPRE** coloque el Esterilizador de aire al menos a 15 cm (6") de distancia de las paredes y de fuentes de calor como estufas, radiadores o calentadores.
2. Este Esterilizador de aire está diseñado solo para uso en interiores.
3. Este Esterilizador de aire no está diseñado para uso comercial o en hospitales.
4. Coloque el Esterilizador de aire en un área fuera del alcance de los niños.
5. Antes de usar el Esterilizador de aire, extienda el cordón y busque cualquier señal de daños. **NO** use el producto si el cordón está dañado.
6. El cordón de alimentación tiene un enchufe a tierra de tres espigas y debe conectarse en una toma de corriente que pueda adaptarse al pasador para conexión a tierra. **BAJO NINGUNA CIRCUNSTANCIA CORTE O RETIRE EL PASADOR PARA CONEXIÓN A TIERRA DE ESTE ENCHUFE. NO use un adaptador si su toma de corriente no puede adaptarse al enchufe a tierra de tres espigas.**
7. **No use un cordón de extensión con este Esterilizador de aire.**
8. **SIEMPRE DESENCHUFE** el Esterilizador mientras lo esté limpiando.
9. **NO** incline ni mueva el Esterilizador de aire durante su operación. Apáguelo y desconéctelo antes de moverlo.
10. **NUNCA** sumerja el Esterilizador de aire en agua porque pueden producirse daños permanentes. Para limpiar adecuadamente su Esterilizador de aire, siga las instrucciones de la sección Mantenimiento de este manual (página 6).

LEA Y GUARDE ESTAS INSTRUCCIONES



Cómo funciona el Esterilizador de aire

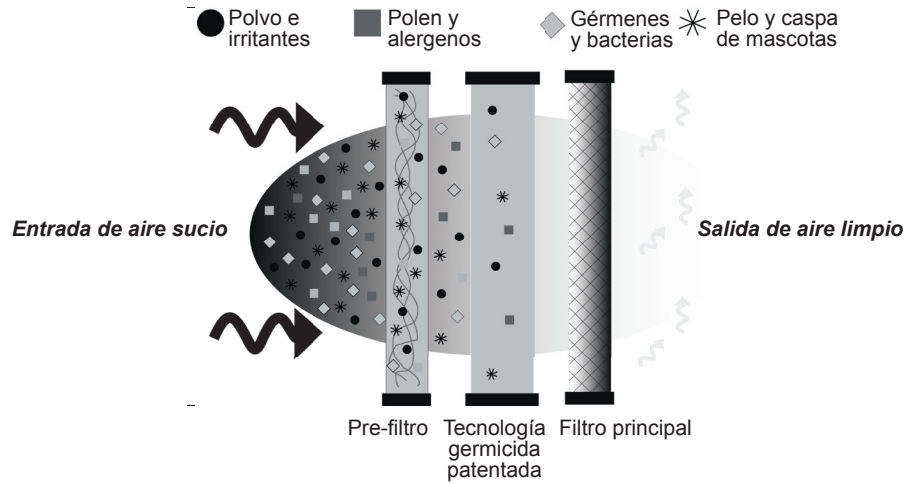

Fig. 1 - Ilustración del sistema de esterilización del aire

Componentes del Esterilizador de aire

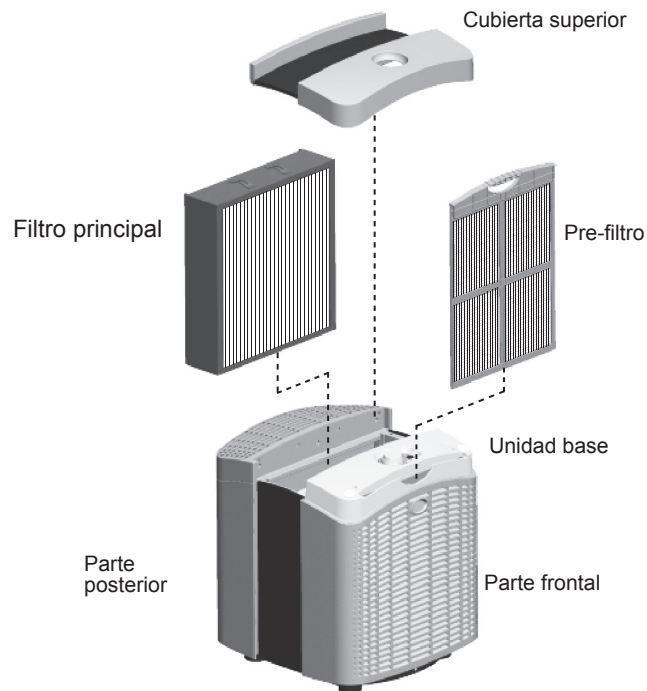

Fig. 2 - Componentes del Esterilizador de aire



Controles e indicadores

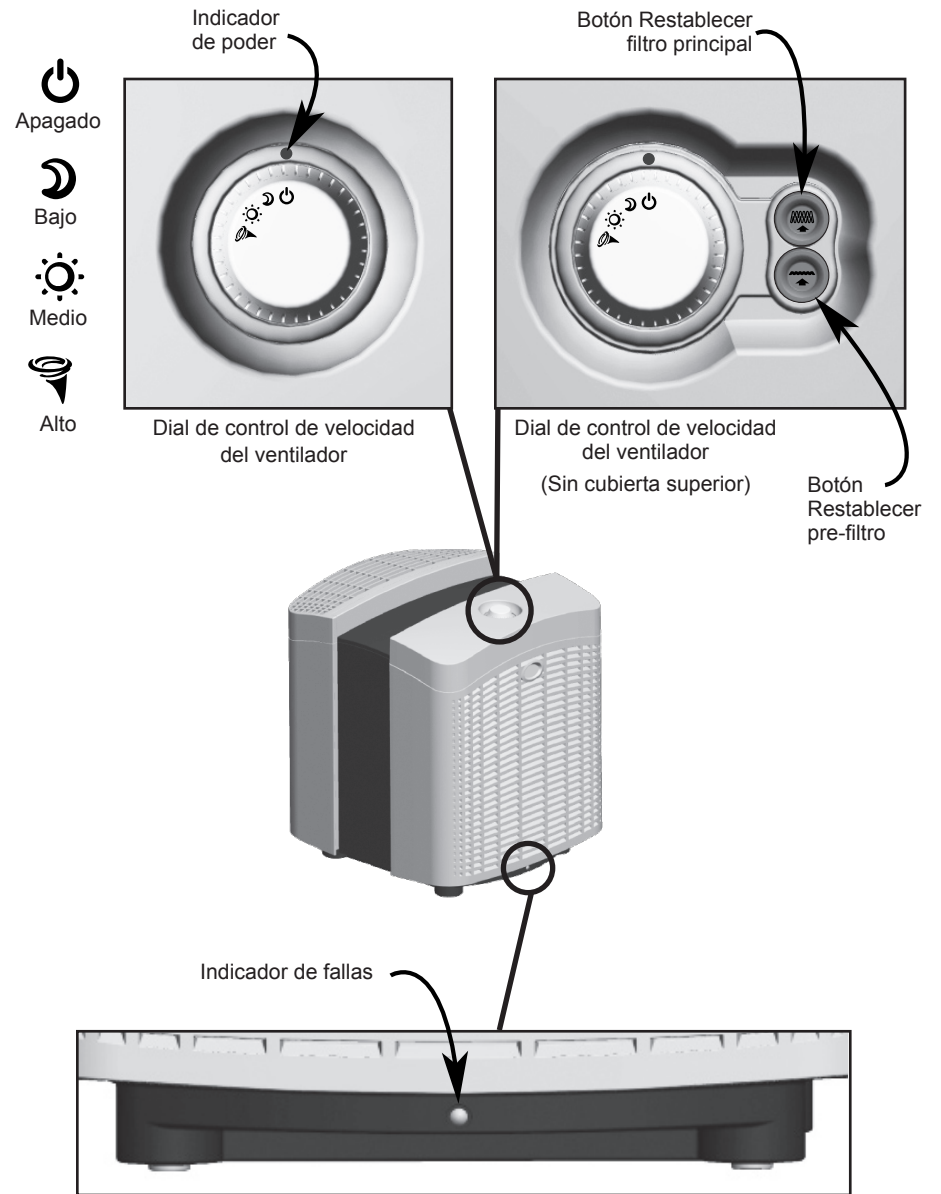

Fig. 2 - Controles e indicadores del Esterilizador de aire



Operación inicial

NOTA: El cordón de alimentación tiene un enchufe a tierra de tres espigas y debe conectarse en una toma de corriente que pueda adaptarse al pasador para conexión a tierra. NO use un adaptador si su toma de corriente no puede adaptarse al enchufe a tierra de tres espigas. BAJO NINGUNA CIRCUNSTANCIA CORTE O RETIRE EL PASADOR PARA CONEXIÓN A TIERRA DE ESTE ENCHUFE.

1. Retire el Esterilizador de aire de su caja y quite la bolsa plástica de protección. Coloque la unidad sobre un piso firme y nivelado.
2. Asegúrese de que el Dial de control de velocidad del ventilador esté en la posición Off (apagado).
2. Conecte la unidad en una toma de corriente doméstica estándar.
3. Gire el Dial de control de velocidad del ventilador hacia Medium [Medio]. (Usted puede seleccionar la velocidad que prefiera luego de verificar la operación del ventilador.). El ventilador debe comenzar a operar. Verifique la operación del ventilador colocando una mano en la parte posterior de la unidad. Debe sentir el movimiento del aire. Si el ventilador no comienza a operar, consulte la sección Solución de problemas en la página 12 de este manual.



Mantenimiento del Esterilizador de aire

Limpieza del Esterilizador de aire

NOTAS:

- El Esterilizador de aire debe desconectarse durante el proceso de limpieza.
- Asegúrese de que la unidad esté completamente seca antes de conectar y usar.
- Jamás sumerja la unidad en agua.

El correcto mantenimiento de su Esterilizador de aire Hunter ayudará a asegurar años de servicio sin problemas.

Siga estos pasos para dar un mantenimiento apropiado a su Esterilizador:

1. Aproximadamente cada 90 días, debe limpiar la parte externa de la unidad con un paño suave y húmedo.
2. Para determinar cuándo y cómo limpiar el Pre-filtro y cambiar el Filtro principal, siga las instrucciones en la sección Información acerca del pre-filtro y del filtro principal de este manual (página 6).

Información acerca del pre-filtro y del filtro principal

Para mantener un rendimiento adecuado del Esterilizador, debe limpiar el Pre-filtro cada 1400 horas (aproximadamente 3 meses de uso) y debe cambiar el Filtro principal cada 8000 horas (aproximadamente 1 año de uso). De ser necesario, puede limpiar el pre-filtro y cambiar el filtro principal con mayor frecuencia. Un adecuado mantenimiento del pre-filtro ayudará a prolongar la vida del filtro principal. Consulte Obtención de filtros de reemplazo (página 12) si necesita ayuda para hallar filtros principales de reemplazo.



Contadores de vida del filtro

Cuando el Contador de vida del pre-filtro exceda las 1400 horas, el Indicador del pre-filtro destellará en ámbar para recordarle que debe limpiar el pre-filtro. Cuando el Contador de vida del filtro principal exceda las 8000 horas, el Indicador del filtro principal destellará en ámbar para recordarle que debe cambiar el filtro principal.

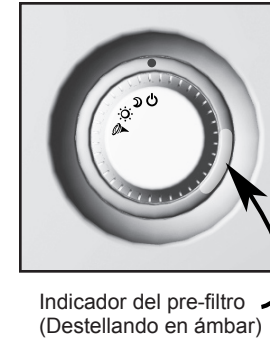

Fig. 3 - Indicadores del Pre-filtro y del Filtro principal, con cubierta superior

Limpieza del pre-filtro y cambio del filtro principal

Para tener acceso al pre-filtro y al filtro principal:

1. Apague y desconecte el Esterilizador de aire.
2. Retire la Cubierta superior. Coloque los dedos debajo de las lengüetas de la cubierta superior sobre las esquinas frontales de la misma. Vea la figura 4a. Levante la parte frontal de la Cubierta superior y luego tire de ella hacia la parte frontal de la unidad. Vea la Figura 4b.

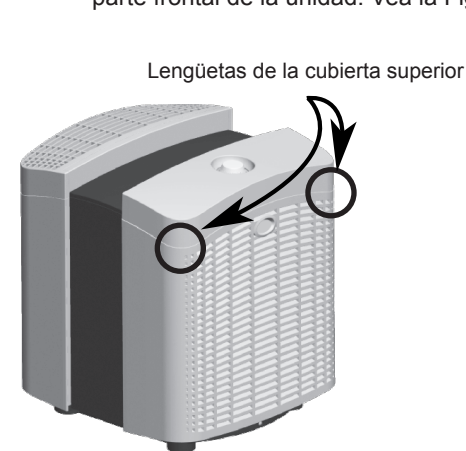

Fig. 4a - Lengüetas de la cubierta superior

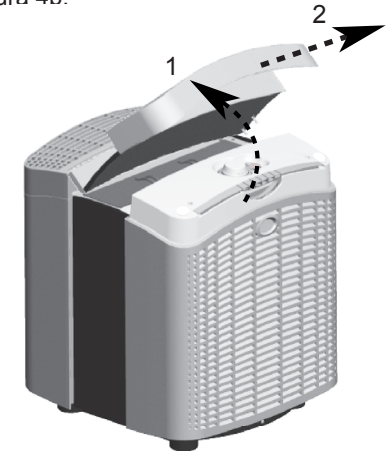

Fig. 4b - Retiro de la cubierta superior



NOTAS:

- El Esterilizador de aire debe desconectarse durante el proceso de limpieza.
- El Pre-filtro encajará en la unidad ÚNICAMENTE si es orientado correctamente. No fuerce el pre-filtro si no se desliza fácilmente dentro de la unidad. Tan sólo gírelo e introdúzcalo nuevamente en la unidad.
- El Esterilizador de aire no operará si el pre-filtro no está dentro de la unidad o si no es colocado de manera correcta dentro de la misma.

Para limpiar el pre-filtro y restablecer su Contador de vida:

1. Retire el pre-filtro. Vea la figura 5. Observe la orientación del pre-filtro ya que debe reinstalarlo con la misma orientación. Use una aspiradora para limpiarlo. Colóquelo nuevamente en la unidad.

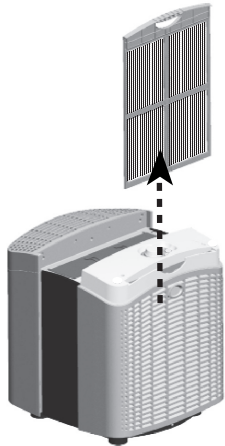

Fig. 5 - Retiro del pre-filtro

2. Para restablecer el Contador de vida del pre-filtro presione el Botón restablecer pre-filtro durante 5 segundos. Vea la Figura 6.

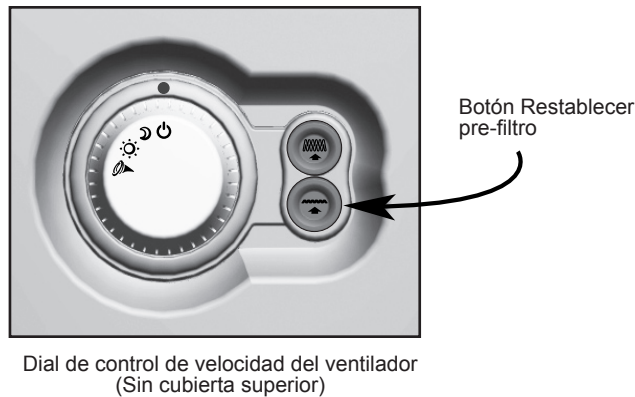

Fig. 6 - Restablecimiento del contador del pre-filtro



NOTAS:

- El Esterilizador de aire debe desconectarse durante el proceso de limpieza.
- El Filtro principal encajará en la unidad ÚNICAMENTE si es colocado correctamente. El filtro principal tiene pestañas que encajan en las ranuras de la base.
- El Esterilizador de aire no operará si el filtro principal no está dentro de la unidad o si no es colocado de manera correcta dentro de la misma.

Para cambiar el Filtro principal y restablecer su Contador de vida:

1. Retire el filtro principal usado. Vea la Figura 7. Deseche el filtro principal usado.

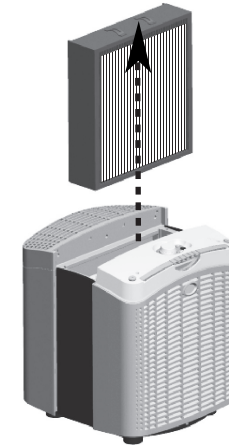

Fig. 7 - Retiro del filtro principal

2. Instale un Filtro principal nuevo. Asegúrese de que las pestañas del filtro queden alineadas con las ranuras en la base. Vea la Figura 8.

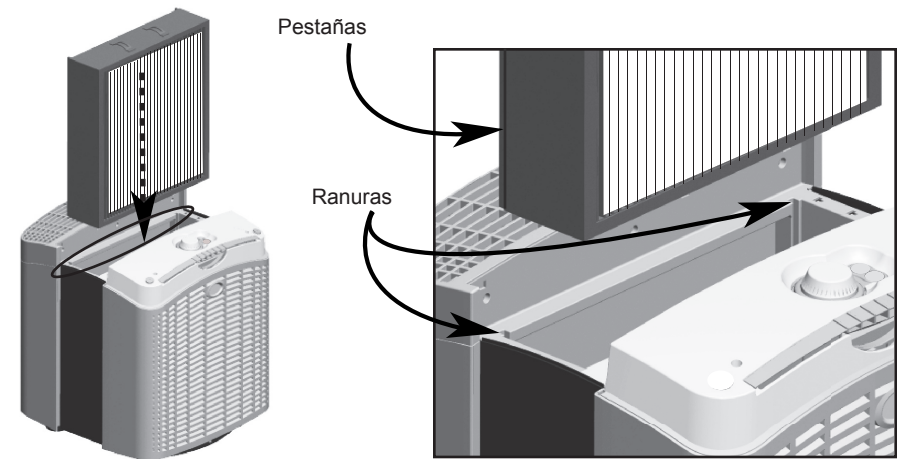

Fig. 8 - Instalación del filtro principal



Mantenimiento del Esterilizador de aire

- Para restablecer el Contador de vida del filtro principal presione el botón Restablecer filtro principal. Vea la Figura 9

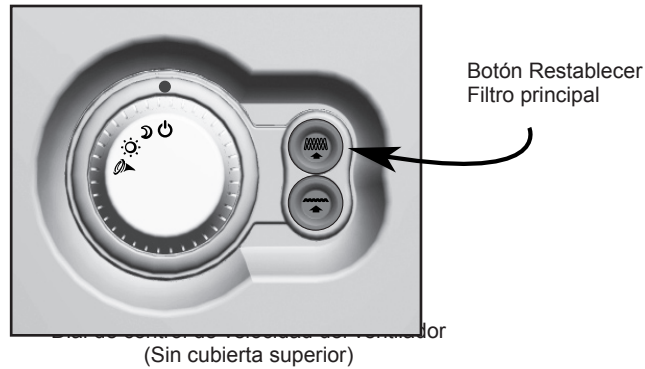

Fig. 9 - Restablecimiento del contador de tiempo de duración del filtro principal

NOTAS:

- Asegúrese de que el Pre-filtro, el Filtro principal y la Cubierta superior estén correctamente instalados.
- El Esterilizador de aire no operará si la cubierta superior no está dentro de la unidad o si no es colocada de manera correcta dentro de la misma.

Para restablecer el servicio del Esterilizador de aire:

1. Instale nuevamente la Cubierta superior. Coloque las lengüetas en la parte posterior de la cubierta superior dentro de los agujeros correspondientes en la base. Luego, deslice la parte frontal de la cubierta superior hacia abajo. Vea la figura 10.

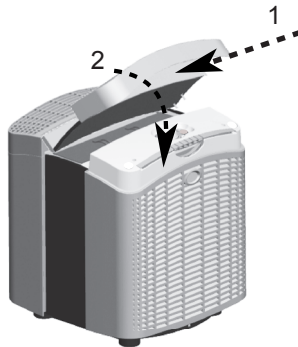

Fig. 10 - Reinstalación de la cubierta superior

2. Conecte la unidad en una toma de corriente doméstica estándar.
3. Gire el Dial de control de velocidad del ventilador hacia Medium [Medio]. (Usted puede seleccionar la velocidad que prefiera luego de verificar la operación del ventilador.). El ventilador debe comenzar a operar. Verifique la operación del ventilador colocando una mano en la parte posterior de la unidad. Debe sentir el movimiento del aire. Si el ventilador no comienza a operar, consulte la sección Solución de problemas en la página 12 de este manual.

Mantenimiento del Esterilizador de aire



Restablecimiento del Esterilizador de aire

Además de los Indicadores del pre-filtro y del filtro principal, el Esterilizador de aire cuenta con un LED Indicador de fallas de color rojo. Vea la Figura 1.

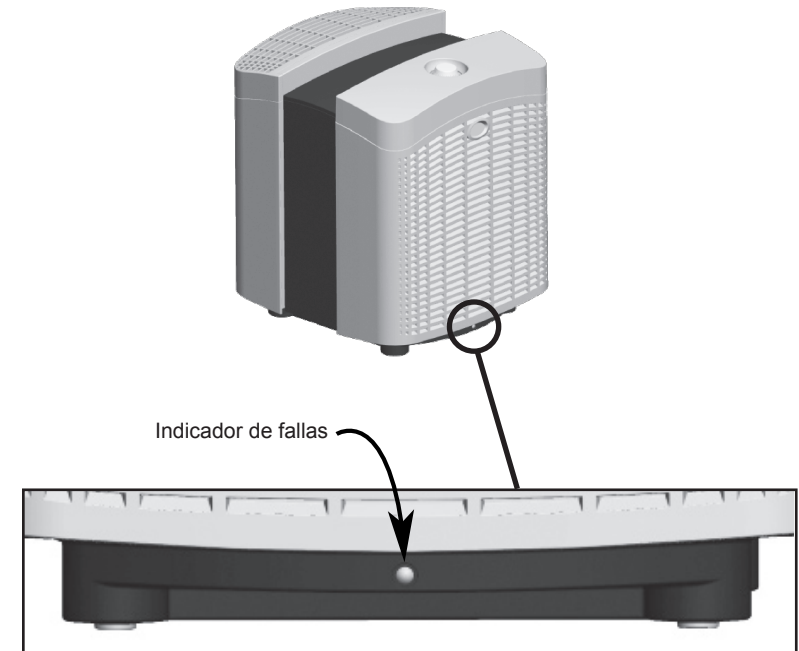

Fig. 11 - Indicador de fallas

Si el Indicador de fallas siempre se enciende, restablezca el Esterilizador de aire.

1. Apague el Esterilizador.
2. Desconecte la unidad durante 5 segundos.
3. Revise si hay acumulación excesiva de suciedad en el pre-filtro y en el filtro principal. (Consulte la sección Limpieza del pre-filtro y cambio del filtro principal en la página 7).
3. Conecte y encienda la unidad.
4. Si el Indicador de fallas continúa encendiéndose, comuníquese con el Soporte técnico de Hunter Fan al 1-888-830-1326 de lunes a viernes de 7:00 a.m. a 7:00 p.m. hora del centro y los sábados de 8:00 a.m a 5 p.m. hora del centro, o contáctese con nosotros a través de Internet en www.hunterfan.com.



Problema	Soluciones
1. La unidad no funciona.	<ul style="list-style-type: none"> • Confirme que la unidad está conectada. • Verifique la instalación del Pre-filtro, del Filtro principal y de la Cubierta superior. (Vea las páginas 8, 9 y 10.)
2. Ruido inusual; estallidos, chirridos, etc.	<ul style="list-style-type: none"> • Restablezca el Esterilizador de aire. (Vea la sección Restablecimiento del Esterilizador de aire en la página 11.) • Verifique la instalación del Pre-filtro, del Filtro principal y de la Cubierta superior. (Vea las páginas 8, 9 y 10.)
3. El Indicador del pre-filtro y del filtro principal está encendido.	<ul style="list-style-type: none"> • El Contador de vida del pre-filtro y/o del filtro principal ha alcanzado los tiempos estimados de utilización. Revise y limpie el pre-filtro y/o reemplace el filtro principal si fuese necesario. (Vea las páginas 7 - 10.)
4. La unidad ha reducido el flujo de aire o aumentado el ruido.	<ul style="list-style-type: none"> • Es posible que haya suciedad excesiva en el Pre-filtro y/o el Filtro principal. Revise y limpie el pre-filtro y/o reemplace el filtro principal si fuese necesario. (Vea las páginas 7 - 10.)
5. El Indicador de fallas está encendido.	<ul style="list-style-type: none"> • Verifique la instalación del Pre-filtro, del Filtro principal y de la Cubierta superior. (Vea las páginas 8, 9 y 10.) • Restablezca el Esterilizador de aire. (Vea la sección Restablecimiento del Esterilizador de aire en la página 11.) • Si el Indicador de fallas continúa encendiéndose después de haber restablecido el Esterilizador de aire, apague la unidad y comuníquese con el Soporte técnico de Hunter. • Es posible que haya suciedad excesiva en el Pre-filtro y/o el Filtro principal. Revise y limpie el pre-filtro y/o reemplace el filtro principal si fuese necesario. (Vea las páginas 7 - 10.)

Obtención de filtros principales de reemplazo

Para obtener Filtros principales de reemplazo para su Esterilizador de aire, primero determine el número de su modelo mirando la etiqueta de información en la parte posterior del Esterilizador. El número de modelo estará indicado en la etiqueta. Luego, llame al 1-800-4HUNTER para consultar sobre su representante más cercano o al Servicio al cliente de Hunter al 1-888-830-1326 (CAN 1-866-268-1936). Para asegurarse de obtener los filtros correctos, vea a continuación el número de su modelo que indica los filtros de reemplazo correctos.

Esterilizador de aire Hunter Modelo No.: 30580, 30581, 30582

Filtro principal de reemplazo No.: 30978

Soporte técnico

Si tiene alguna otra pregunta o inquietud sobre su Esterilizador de aire Hunter, llame al 1-888-830-1326 de 7:00 a.m. a 7:00 p.m., hora del centro, de lunes a viernes y de 8:00 a.m. a 5:00 p.m., hora del centro, los sábados o contáctenos a través de Internet en www.hunterfan.com.

Hunter Fan Company
Esterilizador de aire
GARANTÍA LIMITADA DE 5 AÑOS

Hunter Fan Company otorga la siguiente garantía limitada al usuario o comprador residencial original del Esterilizador aire:

Si cualquier pieza del motor o panel de control de su Esterilizador de aire falla durante los primeros cinco (5) años desde la fecha de instalación debido a un defecto de material o mano de obra, le proporcionaremos un Esterilizador de aire de reemplazo en forma gratuita. Se considera que la instalación se realiza en la fecha de compra.

Si el cordón del Esterilizador de aire o la Cubierta superior falla en cualquier momento en un (1) año después de la instalación debido a un defecto en materiales o mano de obra, reemplazaremos o, a nuestra elección, repararemos la unidad sin costo para usted en nuestro centro de servicio más cercano o en nuestro Soporte técnico en Memphis, Tennessee. Usted será responsable por el costo de las piezas y la mano de obra después de este período de un año.

EL USO DE UN FILTRO QUE NO SEA DE HUNTER INVALIDARÁ ESTA GARANTÍA. SI EL USUARIO O COMPRADOR RESIDENCIAL ORIGINAL DEJA DE POSEER EL ESTERILIZADOR DE AIRE, ESTA GARANTÍA Y CUALQUIER GARANTÍA IMPLÍCITA QUE PERMANEZCA EN EFECTO, INCLUYENDO PERO SIN LIMITARSE A TODA GARANTÍA IMPLÍCITA DE COMERCIALIZACIÓN O IDONEIDAD PARA UN PROPÓSITO PARTICULAR, QUEDA ANULADA.

NO SE OFRECE NINGUNA GARANTÍA EXPRESA O IMPLÍCITA, INCLUYENDO CUALQUIER GARANTÍA DE COMERCIALIZACIÓN O IDONEIDAD PARA UN PROPÓSITO PARTICULAR, EN RELACIÓN CON EL MATERIAL DEL FILTRO.

ESTA GARANTÍA SUSTITUYE A TODAS LAS OTRAS GARANTÍAS EXPRESAS. LA DURACIÓN DE TODA GARANTÍA IMPLÍCITA, INCLUYENDO PERO SIN LIMITARSE A CUALQUIER GARANTÍA IMPLÍCITA DE COMERCIALIZACIÓN O IDONEIDAD PARA UN PROPÓSITO PARTICULAR, RELACIONADA CON EL MOTOR ESTÁ EXPRESAMENTE LIMITADA AL PERÍODO DE LA GARANTÍA EXPRESA ESTABLECIDA ANTERIORMENTE.

Esta garantía será nula si el Esterilizador de aire no fue comprado en los EE.UU. o Canadá.

Esta garantía excluye y no cubre defectos, averías o fallas del Esterilizador de aire que fueran ocasionados por reparaciones por parte de personas no autorizadas por nosotros, por el uso de piezas o accesorios no autorizados por nosotros, por mal uso, modificaciones, o daños al Esterilizador de aire mientras esté en su posesión, o por un empleo no razonable, incluyendo la falta de suministrar un razonable y necesario mantenimiento. Esta garantía no cubre Esterilizadores de aire usados en lugares comerciales. No hay garantías expresas o implícitas en lo que respecta a compradores o usuarios comerciales.



Garantía

Para obtener servicio, comuníquese con el Departamento de servicio de Hunter Fan Company, 2500 Frisco Avenue, Memphis, Tennessee 38114, teléfono 1-888-830-1326. Usted será responsable por el seguro y el flete u otro transporte hasta nuestro centro de servicio en la fábrica. Devolveremos el Esterilizador de aire con el flete prepagado. El Esterilizador de aire debe estar adecuadamente embalado para evitar daños mientras esté en tránsito, ya que no seremos responsables de dichos daños. Debe proporcionar una prueba de su compra cuando solicite un servicio de garantía. El comprador debe presentar el recibo de compra u otro documento que establezca la prueba de su compra.

EN NINGÚN CASO, HUNTER FAN COMPANY SERÁ RESPONSABLE POR DAÑOS DIRECTOS, INDIRECTOS, CUANTIFICABLES, PERJUDICIALES O ACCESORIOS, QUE EXCEDAN EL PRECIO DE COMPRA DEL ESTERILIZADOR DE AIRE. SU ÚNICO RECURSO SERÁ LA REPARACIÓN O EL REEMPLAZO COMO SE ESTIPULÓ ANTERIORMENTE.

ALGUNOS ESTADOS NORTEAMERICANOS Y ALGUNAS PROVINCIAS CANADIENSES NO PERMITEN:

- LIMITACIONES SOBRE LA DURACIÓN DE UNA GARANTÍA IMPLÍCITA;
- LA EXCLUSIÓN O LIMITACIÓN DE DAÑOS DIRECTOS, INDIRECTOS, CUANTIFICABLES, ACCESORIOS O PERJUDICIALES;

DE MODO QUE LAS LIMITACIONES ANTES MENCIONADAS PUEDEN NO APLICARSE A USTED.

ESTA GARANTÍA LE DA DERECHOS LEGALES ESPECÍFICOS, PERO USTED TAMBIÉN PUEDE TENER OTROS DERECHOS QUE VARÍAN DE ESTADO A ESTADO O DE PROVINCIA A PROVINCIA.



Otros productos Hunter para la comodidad de su hogar

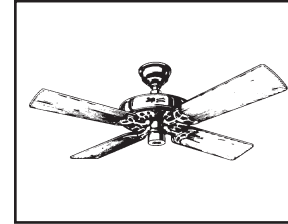

Ventiladores
Hunter Original®

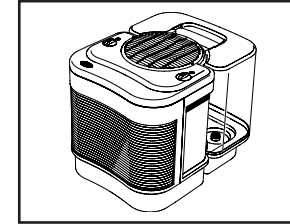

The Care-Free
Humidifier™

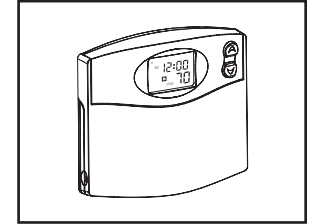

Termostato
programable

Para obtener más información sobre los productos Hunter Fan Company, visite nuestra página Web en:

www.hunterfan.com

HUNTER FAN COMPANY
2500 FRISCO AVENUE
MEMPHIS, TN 38114, USA



Impreso en China y Taiwán



Argenus™

A I R S T E R I L I Z E R

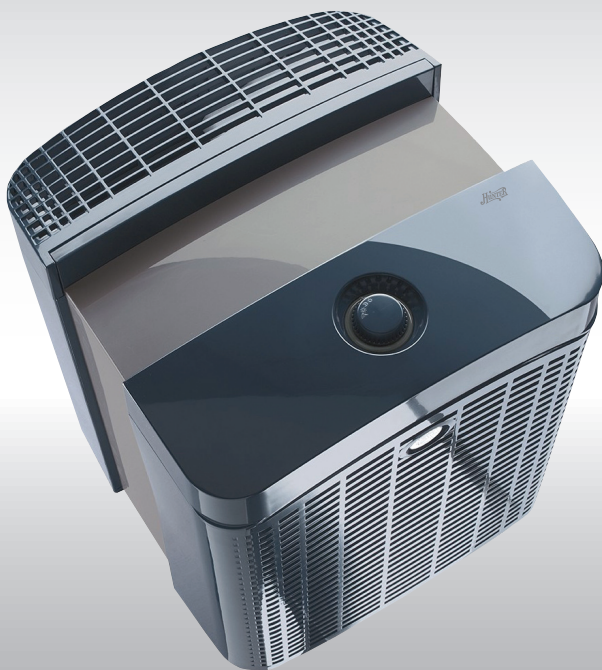

FRANÇAIS

Modèles 30580, 30581, & 30582





Information de remplacement de filtre

Modèles
30580, 30581, 30582

Filtre principal
30978

www.hunterfan.com

Table des matières

Introduction	34
Consignes de sécurité	35
 Description du système de stérilisation d'air	
Fonctionnement du stérilisateur d'air	36
Éléments du stérilisateur d'air	36
Commandes et indicateurs	37
 Fonctionnement	
Utilisation initiale	38
 Entretien du stérilisateur d'air	
Nettoyage du stérilisateur d'air	38
Informations de préfiltre et de filtre principal	38
Compteurs de durée de filtre	39
Nettoyage du préfiltre et changement du filtre principal.....	39
 Dépannage	
Problèmes et Solutions	44
Achat de filtres principaux de rechange.....	44
Assistance technique	44
 Informations de garantie	45

Introduction

Félicitations! Vous avez acheté un des produits les plus perfectionnés en vente aujourd'hui sur le marché pour améliorer la qualité de l'air intérieur. Beaucoup de gens ne prennent pas le temps de s'informer si l'air que nous respirons est sans danger. Les gens pensent à avoir une nourriture saine, une eau propre et à foyer propre et sûr pour les protéger, mais ne pensent pas à l'air que nous respirons. Il n'y a rien de plus important pour notre santé que de disposer toujours d'air pur. Alors que l'air est essentiel à la vie, il peut aussi transporter des germes, des virus, des moisissures et des polluants - pathogènes en suspension dans l'air qui peuvent faire plus de mal que de bien. Beaucoup de gens réalisent que l'air extérieur peut être pollué, mais l'EPA rapporte que l'air intérieur peut être 5fois plus pollué que l'air extérieur. C'est la raison pour laquelle Hunter a développé le stérilisateur d'air.

Le stérilisateur d'air Hunter capture 99,97 % des pathogènes en suspension dans l'air - germes, virus, moisissures et mildiou - qui entre dans le système. La technologie brevetée et licenciée de Hunter tue alors 99,9 % de ce qui a été capturé dans les 24 heures suivant l'entrée dans le système.

Le stérilisateur d'air Hunter a été conçu pour offrir à votre famille, pendant des années, de l'air frais et pur, pratiquement exempts de pathogènes en suspension dans l'air, causes de maladies.

CONSIGNES DE SÉCURITÉ

IMPORTANT !

LISEZ TOUTES LES INSTRUCTIONS AVANT D'EMPLOYER CE STÉRILISATEUR D'AIR.

ATTENTION ! RISQUE DE SECOUSSE ÉLECTRIQUE

Ces consignes de service ne doivent être utilisées que par du personnel de métier. Pour réduire les risques de secousse électrique, ne faites aucun autre entretien que celui contenu dans ces consignes, sauf si vous êtes qualifié pour le faire.

ATTENTION

Cet équipement doit être inspecté fréquemment et la saleté accumulée doit être régulièrement enlevée pour éviter son accumulation excessive qui pourrait provoquer un embrasement éclair ou un incendie.

1. Ce stérilisateur d'air a été conçu pour être utilisé sur un sol plat et horizontal et il peut ne pas fonctionner correctement sur un sol irrégulier. Il faut **TOUJOURS** placer ce stérilisateur d'air sur un sol ferme et horizontal. Il faut **TOUJOURS** placer ce stérilisateur d'air à une distance d'au moins 15 cm (6 pouces) des murs et des sources de chaleur comme les cuisinières, les radiateurs ou les appareils de chauffage.
2. Ce stérilisateur d'air est destiné à un usage intérieur seulement.
3. Ce stérilisateur d'air n'est pas destiné à un usage commercial ou hospitalier.
4. Placez le stérilisateur d'air dans un endroit inaccessible aux enfants.
5. Avant d'employer le stérilisateur d'air, déroulez le cordon d'alimentation et vérifiez qu'il n'est pas endommagé. Il ne faut **JAMAIS** employer ce produit si le cordon électrique est endommagé.
6. Cet appareil a une fiche à trois broches avec mise à la terre et doit être branché dans une prise à 3 alvéoles. **NE COUPEZ NI NE RETIREZ JAMAIS LA BROCHE DE MISE À LA TERRE DE CETTE FICHE, POUR QUELQUE RAISON QUE CE SOIT. N'UTILISEZ PAS D'ADAPTATEUR SI LA FICHE À TROIS BROCHES NE PEUT PAS ÊTRE BRANCHÉE DANS LA PRISE.**
7. **N'utilisez pas de rallonge avec ce stérilisateur d'air.**
8. **DÉBRANCHEZ TOUJOURS** le stérilisateur d'air avant de le nettoyer.
9. **IL NE FAUT PAS** incliner ni déplacer le stérilisateur d'air quand il fonctionne. Arrêtez-le et débranchez-le avant de le déplacer.
10. **IL NE FAUT PAS** immerger le stérilisateur d'air dans l'eau, car cela pourrait l'endommager de façon permanente. Pour nettoyer le stérilisateur d'air, suivez les instructions dans la section Entretien de ce manuel (page 6).

LISEZ ET CONSERVEZ TOUTES LES INSTRUCTIONS



Fonctionnement du stérilisateur d'air

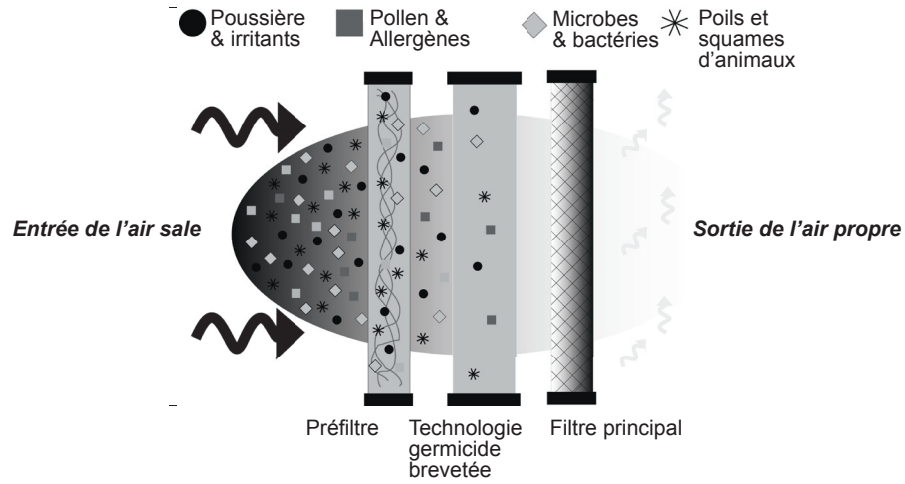

Fig. 1 - Illustration du système de stérilisation d'air

Éléments du stérilisateur d'air

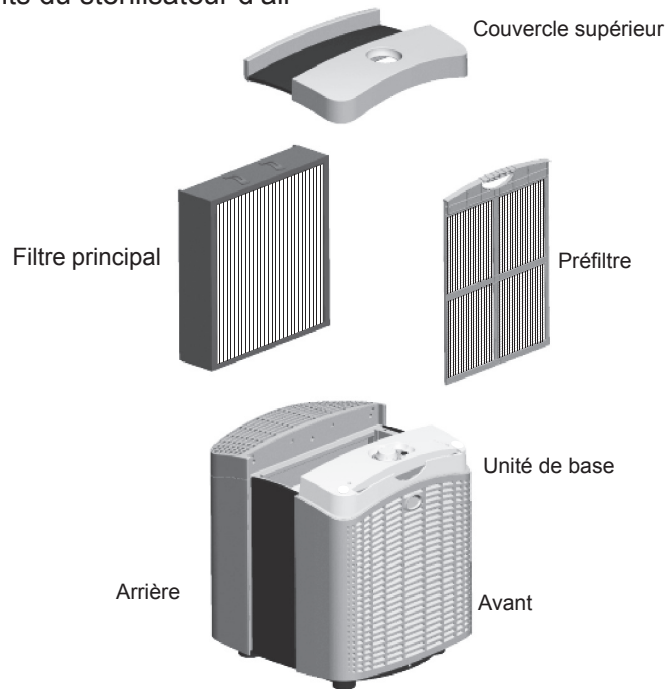

Fig. 2 - Éléments du stérilisateur d'air



Commandes et indicateurs

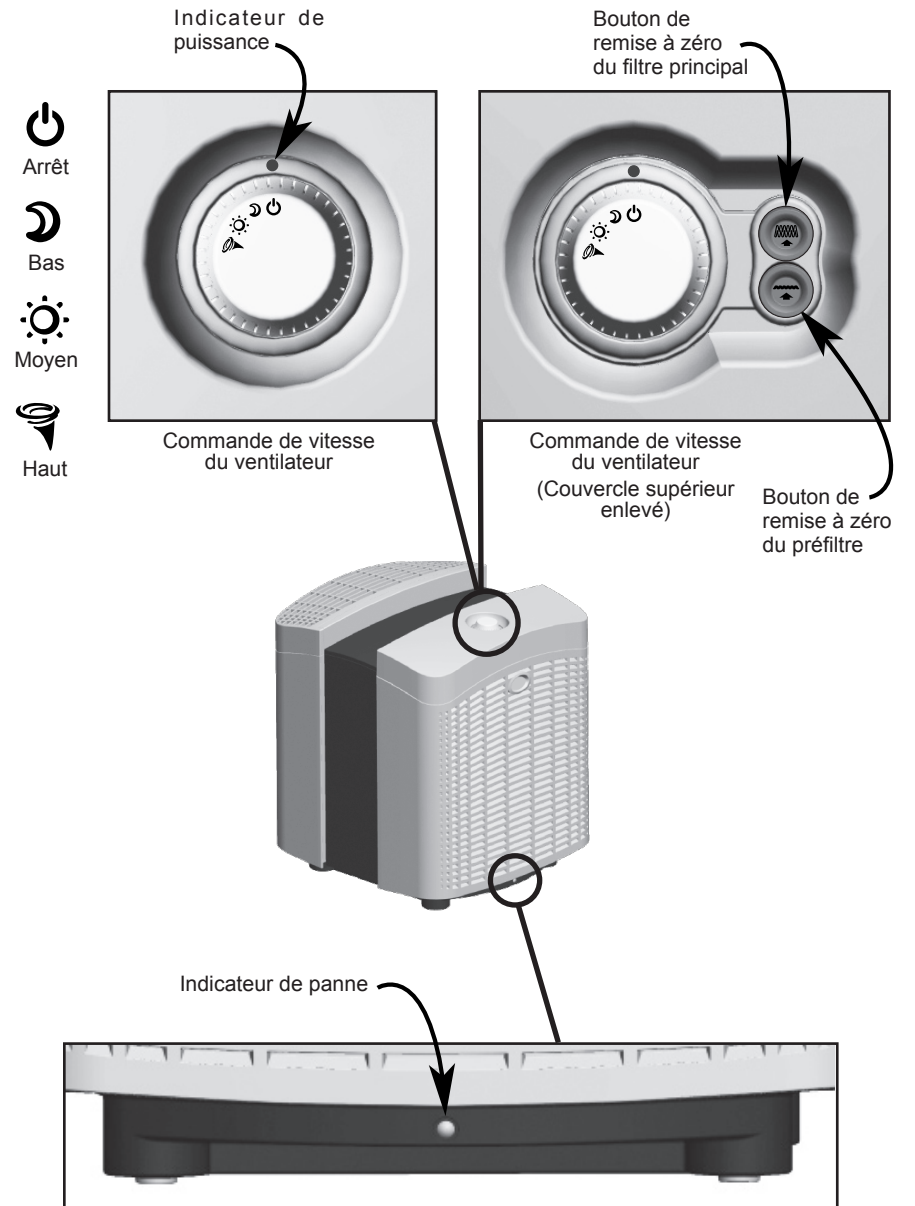

Fig. 2 - Commandes et indicateurs du stérilisateur d'air



Utilisation initiale

REMARQUE : Cet appareil a une fiche à trois broches avec mise à la terre et doit être branché dans une prise à 3 alvéoles. N'UTILISEZ PAS d'adaptateur si la fiche à trois broches ne peut pas être branchée dans la prise. NE COUPEZ NI NE RETIREZ JAMAIS LA BROCHE DE MISE À LA TERRE DE CETTE FICHE, POUR QUELQUE RAISON QUE CE SOIT.

1. Déballez le stérilisateur d'air et retirez-le du sac de protection en plastique. Placez l'appareil sur un sol horizontal dur.
2. Assurez-vous que la commande de vitesse du ventilateur est sur la position arrêt.
2. Branchez l'unité dans une prise électrique normale.
3. Placez la commande de vitesse du ventilateur sur moyen (vous pouvez choisir la vitesse désirée après vérification du fonctionnement du ventilateur). Le ventilateur devrait se mettre en marche. Vérifiez le fonctionnement du ventilateur en plaçant la main à l'arrière de l'unité. Vous devriez sentir le mouvement de l'air. Si le ventilateur ne se met pas en marche, allez à la section de dépannage, à la page 12 de ce guide.



Entretien du stérilisateur d'air

Nettoyage du stérilisateur d'air

REMARQUES :

- Le stérilisateur d'air doit être débranché lors de son nettoyage.
- Veillez à ce que l'appareil soit complètement sec avant de le brancher et de l'employer.
- N'immergez jamais l'appareil dans l'eau.

Un bon entretien du stérilisateur d'air Hunter vous assurera des années d'usage sans problèmes.

Suivez les étapes ci-dessous pour entretenir votre stérilisateur d'air :

1. Environ tous les 90 jours, l'extérieur de l'appareil doit être nettoyé avec un chiffon doux humide.
2. Pour déterminer quand et comment nettoyer le préfiltre et changer le filtre principal, suivez les instructions qui commencent dans la section d'informations de préfiltre et de filtre principal de ce guide (p. 6).

Informations de préfiltre et de filtre principal

Pour conserver la performance de stérilisation, le préfiltre doit être nettoyé toutes les 1 400 heures (environ 3 mois d'utilisation) et le filtre principal doit être changé toutes les 8 000 heures (environ 1 année d'utilisation). Au besoin, le préfiltre peut être nettoyé plus souvent et le filtre principal changé plus souvent aussi. Un bon entretien du préfiltre allongera la durée de vie du filtre principal. Référez-vous à Achat de filtres de remplacement (p. 12) si vous avez besoin d'aide pour trouver des filtres principaux de rechange.



Compteurs de durée de filtre

Quand le compteur de durée du préfiltre dépasse 1 400 heures, l'indicateur de préfiltre clignote jaune pour vous rappeler de le nettoyer. Quand le compteur de durée du filtre principal dépasse 8000 heures, l'indicateur de filtre clignote jaune pour vous rappeler de le remplacer.

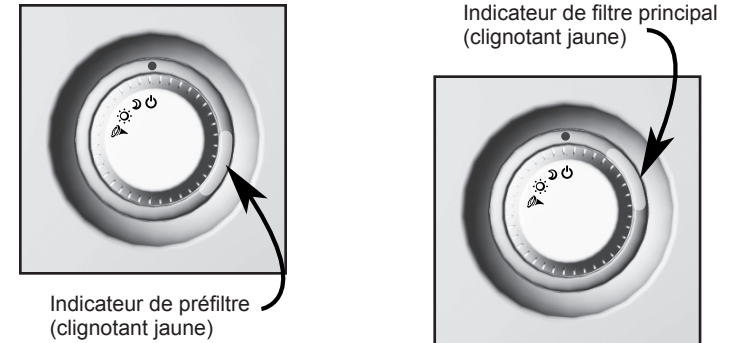

Fig. 3 - Indicateurs de préfiltre et de filtre principal, avec couvercle en place

Nettoyage du préfiltre et changement du filtre principal

Pour accéder au préfiltre et au filtre principal :

1. Arrêtez et débranchez le stérilisateur d'air.
2. Retirez le couvercle supérieur. Placez les doigts sous les languettes aux coins avant du couvercle supérieur, puis tirez-le vers l'avant. Voir figure 4b.

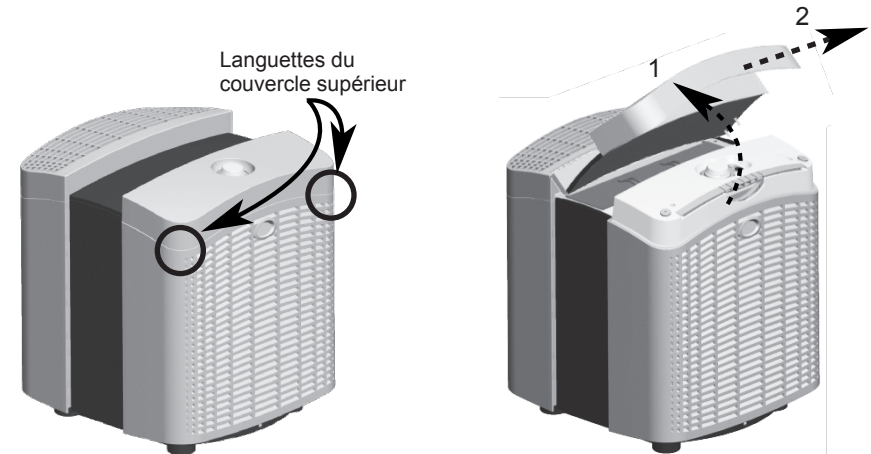

Fig. 4a - Languettes du couvercle supérieur

Fig. 4b - Retrait du couvercle supérieur



REMARQUES :

- Le stérilisateur d'air doit être débranché lors de son nettoyage.
- Le préfiltre n'ira dans l'appareil QUE s'il est BIEN ORIENTÉ. Si le préfiltre ne glisse pas facilement dans l'appareil, ne le forcez pas. Tournez-le et faites-le entrer dans l'appareil.
- Le stérilisateur d'air ne fonctionnera pas sans préfiltre ou si le préfiltre n'est pas placé correctement.

Pour nettoyer le préfiltre et remettre à zéro le compteur de préfiltre :

1. Retirez le préfiltre. Voir la figure 5. Notez l'orientation du préfiltre, il faut le remettre de la même façon. Utilisez un aspirateur pour nettoyer le préfiltre. Remettez le préfiltre en place.

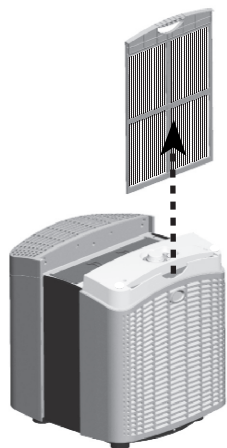
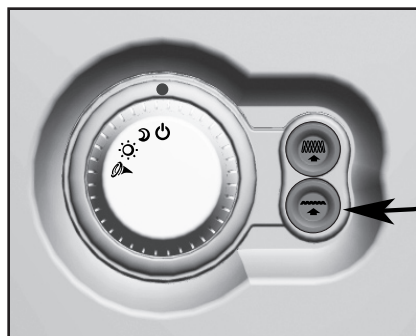

Fig. 5 - Retrait du préfiltre

2. Poussez sur le bouton de remise à zéro du compteur de préfiltre pendant 5 secondes. Voir figure 6.



Commande de vitesse du ventilateur
(Couvercle supérieur enlevé)

Fig. 6 - Remise à zéro du compteur de préfiltre



REMARQUES :

- Le stérilisateur d'air doit être débranché lors de son nettoyage.
- Le filtre principal n'ira dans l'appareil QUE s'il est BIEN ORIENTÉ. Le filtre principal a des nervures qui se placent dans les rainures dans la base.
- Le stérilisateur d'air ne fonctionnera pas sans filtre ou si le filtre n'est pas placé correctement.

Pour changer le filtre principal et remettre à zéro le compteur de filtre principal :

1. Retirez le filtre principal usagé. Voir Figure 7. Jetez le filtre principal usagé.

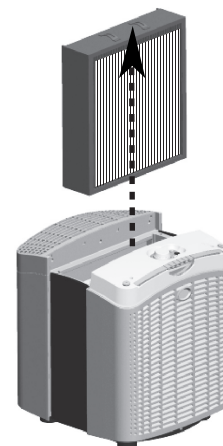

Fig. 7 - Retrait du filtre principal

2. Installez un nouveau filtre principal. Veillez à ce que les nervures dans le filtre principal soient alignées avec les rainures dans la base. Voir figure 8.

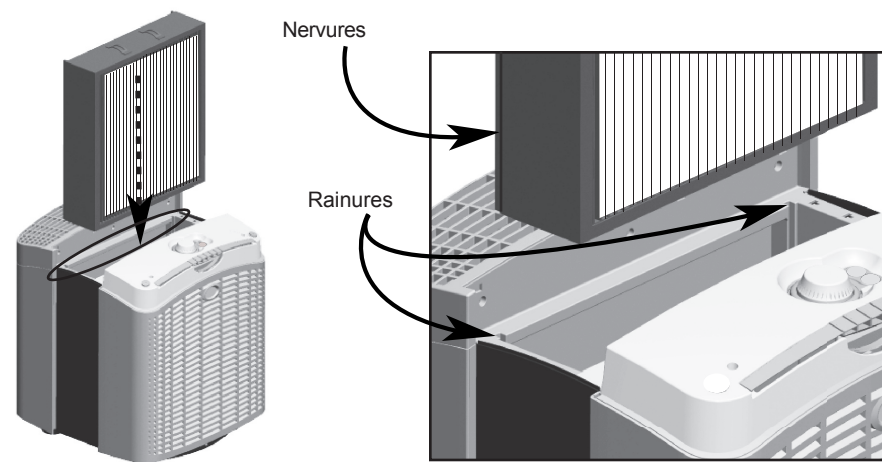
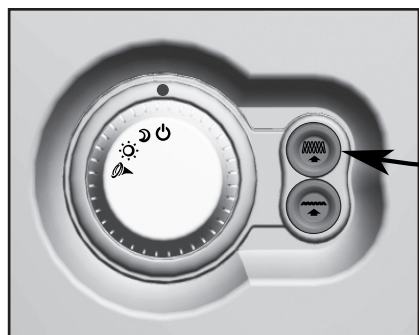

Fig. 8 - Installation du filtre principal



3. Poussez sur le bouton de remise à zéro du compteur de filtre principal. Voir figure 9.



Bouton de
remise à zéro
du filtre principal

Commande de vitesse du ventilateur
(Couvercle supérieur enlevé)

Fig. 9 - Remise à zéro du compteur de filtre principal

REMARQUES :

- Assurez-vous que le préfiltre, le filtre principal et le couvercle supérieur sont installés correctement.
- Le stérilisateur d'air ne fonctionnera pas si le couvercle supérieur n'est pas sur l'appareil ou n'est pas placé correctement.

Pour remettre le stérilisateur d'air en service :

1. Réinstallez le couvercle supérieur. Placez les languettes à l'arrière du couvercle supérieur dans les trous correspondants dans la base. Puis, poussez le couvercle supérieur vers le bas. Voir Figure 10.

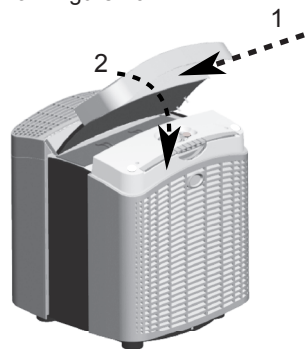

Fig. 10 - Remise en place du couvercle supérieur

2. Branchez l'unité dans une prise électrique normale.
3. Placez la commande de vitesse du ventilateur sur moyen (vous pouvez choisir la vitesse désirée après vérification du fonctionnement du ventilateur). Le ventilateur devrait se mettre en marche. Vérifiez le fonctionnement du ventilateur en plaçant la main à l'arrière de l'unité. Vous devriez sentir le mouvement de l'air. Si le ventilateur ne se met pas en marche, allez à la section de dépannage, à la page 12 de ce guide.



Réinitialisation du stérilisateur d'air

En plus des indicateurs de préfiltre et de filtre principal, le stérilisateur d'air a un indicateur de panne rouge. Voir figure 11.

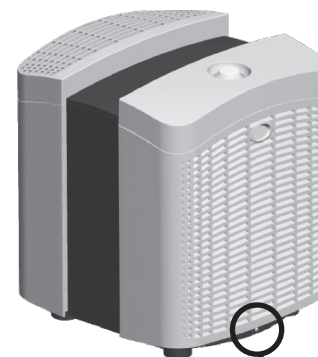

Indicateur de panne

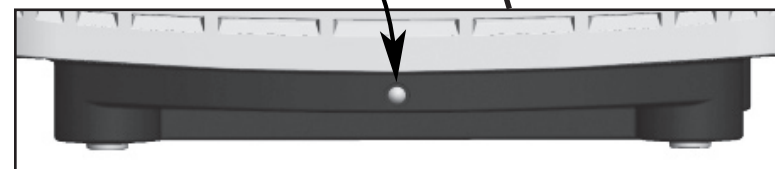

Fig. 11 - Indicateur de panne

Si l'indicateur de panne s'allume, réinitialisez le stérilisateur d'air.

1. Arrêtez le stérilisateur d'air.
2. Débranchez l'appareil pendant 5 secondes.
3. Vérifiez qu'il n'y a pas d'accumulation excessive de saleté sur le préfiltre et le filtre principal (référez-vous au Nettoyage du préfiltre et changement du filtre principal, p. 7).
3. Branchez l'appareil et mettez-le en marche.
4. Si l'indicateur de panne reste allumé, contactez l'assistance technique de Hunter Fan au 1-888-830-1326 de 7 h à 19 h heure du Centre, du lundi au vendredi, et de 8 h à 17 h, heure du Centre le samedi, ou contactez-nous par Internet à www.hunterfan.com.



Problème	Solutions
1. <i>L'appareil ne fonctionne pas</i>	<ul style="list-style-type: none"> • Vérifiez que l'appareil est branché. • Vérifiez l'installation du préfiltre, du filtre principal et du couvercle supérieur (voir p. 8, 9, & 10).
2. <i>Bruit inhabituel, claquement, grésillement</i>	<ul style="list-style-type: none"> • Réinitialisez le stérilisateur d'air (voir Réinitialisation du stérilisateur d'air, p. 11). • Vérifiez l'installation du préfiltre, du filtre principal et du couvercle supérieur (voir p. 8, 9, & 10).
3. <i>L'indicateur de préfiltre ou de filtre principal est allumé</i>	<ul style="list-style-type: none"> • Les compteurs de préfiltre ou de filtre ont atteint leur durée ultime d'usage normal. Vérifiez et nettoyez le préfiltre ou changez le filtre principal si nécessaire (voir p. 7 - 10).
4. <i>L'appareil a un débit d'air réduit ou est bruyant</i>	<ul style="list-style-type: none"> • Le préfiltre ou le filtre principal peuvent être trop sales. Vérifiez et nettoyez le préfiltre ou changez le filtre principal si nécessaire (voir p. 7 - 10).
5. <i>L'indicateur de panne est allumé</i>	<ul style="list-style-type: none"> • Vérifiez l'installation du préfiltre, du filtre principal et du couvercle supérieur (voir p. 8, 9, & 10). • Réinitialisez le stérilisateur d'air (voir Réinitialisation du stérilisateur d'air, p. 11). • Si l'indicateur de panne reste allumé après la réinitialisation du stérilisateur d'air, éteignez l'appareil et contactez l'assistance technique de Hunter. • Le préfiltre ou le filtre principal peuvent être trop sales. Vérifiez et nettoyez le préfiltre ou changez le filtre principal si nécessaire (voir p. 7 - 10).

Achat de filtres principaux de rechange

Pour obtenir des filtres principaux de rechange pour votre stérilisateur d'air, commencez par déterminer le numéro du modèle qui se trouve sur l'étiquette au dos du stérilisateur d'air. Le numéro de modèle sera indiqué sur l'étiquette. Appelez ensuite le 1-800-4HUNTER qui vous indiquera le revendeur le plus proche ou le service à la clientèle Hunter Customer au 1-888-830-1326 (CAN 1-866-268-1936). Pour être sûr d'obtenir les filtres corrects, veuillez trouver le numéro de modèle ci-dessous qui spécifie les filtres corrects de rechange.

Numéro de modèle du stérilisateur d'air Hunter :30580

Filtre principal de rechange n° :30978

Assistance technique

Pour toutes autres questions ou problèmes concernant votre stérilisateur d'air Hunter, veuillez appeler le 1-888-830-1326 entre 8 heures et 17 heures, heure du Centre ou du lundi au vendredi, et de 8 h à 17 h, heure du Centre le samedi, ou contactez-nous par l'Internet à www.hunterfan.com.

Hunter Fan Company Stérilisateur d'air GARANTIE LIMITÉE DE CINQ ANS

La compagnie Hunter Fan donne la garantie limitée suivante à l'utilisateur résidentiel ou à l'acheteur consommateur du stérilisateur :

Si une pièce du moteur ou du panneau de commande du stérilisateur d'air tombe en panne pendant les cinq (5) premières années après la date d'installation à cause d'un vice de matériel ou de fabrication, nous offrirons gratuitement un stérilisateur d'air de rechange. L'installation est dite avoir lieu à la date d'achat.

Si le cordon ou le couvercle supérieur du stérilisateur d'air tombe en panne dans l'année qui suit l'installation à cause d'un vice de matériel ou de fabrication, nous remplacerons ou, à notre choix, réparerons gratuitement l'appareil à notre centre de service le plus proche ou à notre Division de service à Memphis, Tennessee. Après cette période d'un (1) an, le coût de toutes les pièces et de la main-d'œuvre vous incombera.

L'EMPLOI D'UN FILTRE AUTRE QUE HUNTER ANNULERA CETTE GARANTIE. SI L'UTILISATEUR OU ACHETEUR CONSOMMATEUR D'ORIGINE CESSE D'ÊTRE PROPRIÉTAIRE DU STÉRILISATEUR D'AIR, CETTE GARANTIE ET TOUTE GARANTIE IMPLICITE QUI RESTERAIT EFFECTIVE, Y COMPRIS, MAIS SANS S'Y LIMITER, TOUTE GARANTIE IMPLICITE DE COMMERCIALITÉ OU DE CONVENANCE À UN BUT PARTICULIER, SERA NULLE.

AUCUNE GARANTIE, EXPRESSE OU IMPLICITE, Y COMPRIS TOUTE GARANTIE DE COMMERCIALITÉ OU DE CONVENANCE À UN BUT PARTICULIER, N'EST DONNÉE POUR CE QUI EST DU MATÉRIEL DU FILTRE.

CETTE GARANTIE TIENT LIEU ET PLACE DE TOUTES AUTRES GARANTIES EXPRESSES. LA DURÉE DE TOUTE GARANTIE IMPLICITE, Y COMPRIS, MAIS SANS S'Y LIMITER, TOUTE GARANTIE IMPLICITE DE COMMERCIALITÉ OU DE CONVENANCE À UN BUT PARTICULIER, POUR CE QUI EST DU MOTEUR EST EXPRESSÉMENT LIMITÉE À LA DURÉE DE LA GARANTIE EXPRESSE ÉTABLIE CI-DESSUS.

Cette garantie est nulle si le stérilisateur d'air n'est pas acheté et employé aux États-Unis ou au Canada.

Cette garantie exclut et ne couvre pas les défauts, mauvais fonctionnement ou pannes du stérilisateur d'air qui seraient causés par des réparations par des personnes non autorisées, l'emploi de pièces ou d'accessoires non autorisés, une manipulation sans précautions, les modifications ou les dégâts au stérilisateur d'air en votre possession ou l'emploi abusif, y compris ne pas apporter un entretien raisonnable et nécessaire. Cette garantie ne couvre pas les stérilisateurs d'air utilisés dans des applications commerciales. Il n'y a pas de garanties expresses ou implicites pour les acheteurs ou utilisateurs commerciaux.



Garantie

Pour obtenir un service, contactez le département de service de Hunter Fan Company, 2500 Frisco Avenue, Memphis, Tennessee 38114, 1-888-830-1326.

Vous devrez payer l'assurance et les frais de transports ou autres à notre centre de service d'usine. Nous renverrons le stérilisateur d'air frais de transport prépayés. Le stérilisateur d'air doit être emballé de manière à éviter les dégâts pendant le transport, car nous ne serons pas responsables de ces dégâts. Une preuve d'achat est nécessaire pour une demande de service sous garantie. L'acheteur doit présenter un reçu de vente ou autre document établissant la preuve d'achat.

EN AUCUN CAS HUNTER FAN COMPANY NE SERA RESPONSABLE DE DÉGÂTS DIRECTS, INDIRECTS, SPÉCIAUX, CONSÉCUTIFS OU ACCIDENTELS EXCÉDANT LE PRIX D'ACHAT DU STÉRILISATEUR D'AIR. VOTRE SEUL RECOURS SERA UNE RÉPARATION OU UN REMPLACEMENT COMME ÉTABLI CI-DESSUS.

CERTAINS ÉTATS AMÉRICAINS ET PROVINCES CANADIENNES N'AUTORISENT PAS :

- LES RESTRICTIONS DE DURÉE DE GARANTIE IMPLICITE ;
- L'EXCLUSION OU LA RESTRICTION DES DÉGÂTS DIRECTS, INDIRECTS, SPÉCIAUX, ACCIDENTELS OU CONSÉCUTIFS ;

DE SORTE QUE LES RESTRICTIONS OU EXCLUSIONS CI-DESSUS PEUVENT NE PAS S'APPLIQUER À VOUS.

CETTE GARANTIE VOUS DONNE DES DROITS LÉGAUX SPÉCIFIQUES ET VOUS POUVEZ AUSSI AVOIR D'AUTRES DROITS QUI VARIENT D'UN ÉTAT ET D'UNE PROVINCE À L'AUTRE.



Autres produits de confort ménager de Hunter

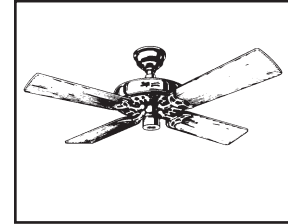

Ventilateurs
Hunter Original®

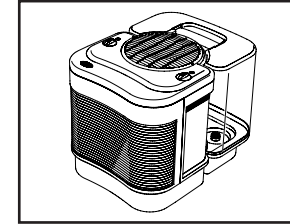

L'humidificateur
Care-Free™

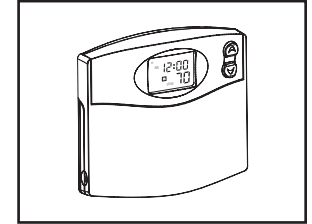

Thermostat
programmable

Pour mieux connaître les produits de Hunter Fan Company, veuillez voir notre page web : www.hunterfan.com

HUNTER FAN COMPANY
2500 FRISCO AVENUE
MEMPHIS, TN 38114, USA



Imprimé en Chine et à Taiwan